

MEDIADATEN 2021

interdisziplinär

the
paideia
group



Infektiologie

the paideia group

connexi
Conferences | Education | Industry

3-2020

&

Kardiorenale Achse

the paideia group

connexi plus
Das interdisziplinäre Fachmagazin

1-2020

connexi und *connexiplus*

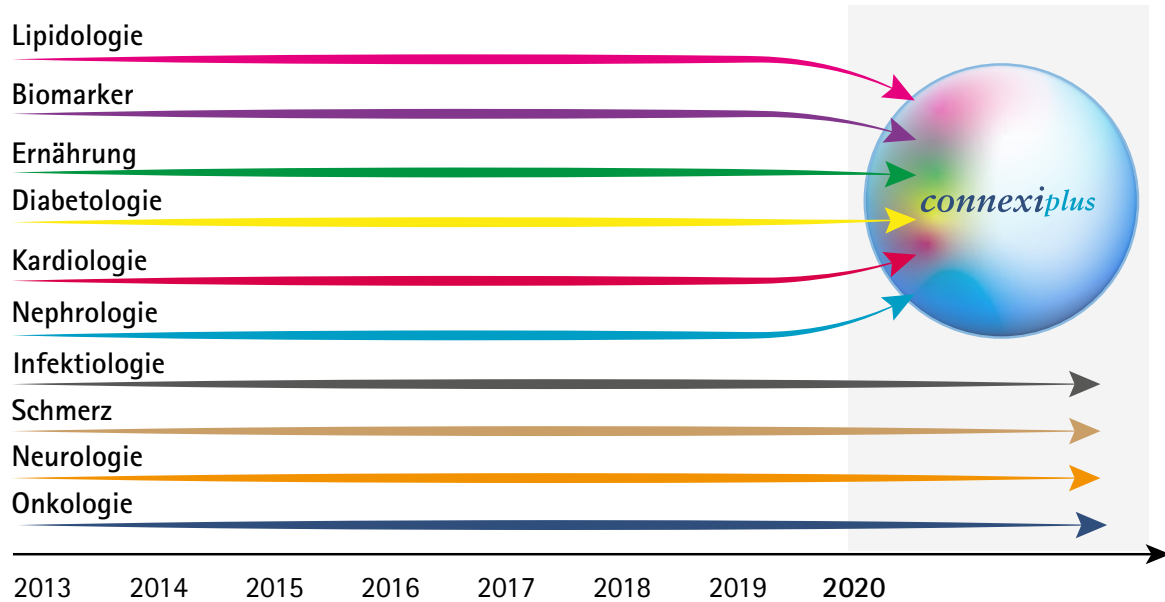

AM PULS DER ZEIT

Interdisziplinäre Forschung zu fördern und daraus folgernd interdisziplinäre Behandlungskonzepte zu entwickeln, dieser Wunsch wird seit Jahren nicht nur von der wissenschaftlichen Community, sondern auch von der Politik geäußert.

Medizinische Fachgesellschaften stellen fachübergreifende Zusammenhänge zunehmend in den Vordergrund. So rückte auch die Deutsche Gesellschaft für Innere Medizin (DGIM) auf Ihrer Jahrestagung 2020 die Themen „Herz & Niere“ gemeinsam in den Fokus.

Auch die Unternehmen der Pharma- und Medizintechnik-Branche präsentieren ihre Themen auf Kongressen inzwischen aus der Sicht unterschiedlicher Fachgebiete und laden Kardiologen, Nephrologen und Diabetologen ein, zu einem Thema aus jeweils ihrer Sicht zu referieren.

Dieser interdisziplinäre Ansatz spiegelt sich in medizinischen Fachpublikationen noch zu wenig wider.

Basierend auf unserer langjährigen Erfahrung und Expertise in zahlreichen Fachgebieten greifen wir daher diese aktuellen wissenschaftlichen Entwicklungen auf und führen die internistischen *connexi*-Fachausgaben in unserem neuen Magazinformat *connexiplus* interdisziplinär zusammen.

Gemeinsam mit unserem Scientific Editorial Board (Seite 8-9) werden wir dieser interdisziplinären Perspektive angemessenen Raum geben und mit *connexiplus* die Behandler auf die systemischen Zusammenhänge zwischen den Erkrankungen des Herzens und der Nieren aufmerksam machen.

THEMENVIELFALT

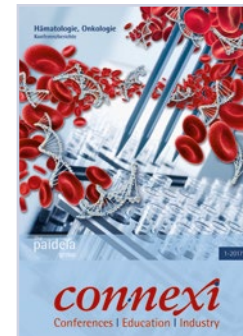
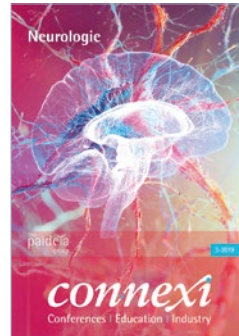
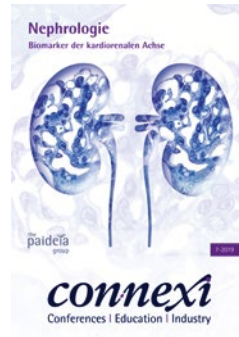
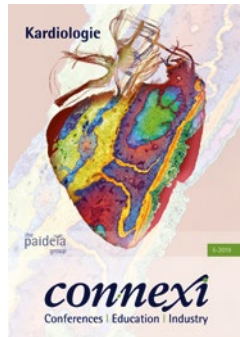

connexi – EIN FORMAT MIT WIRKUNG

Seit sieben Jahren reflektieren wir mit *connexi* aktuelle wissenschaftliche Highlights einzelner Fachgebiete, führen Experteninterviews und präsentieren Kongressberichte.

connexi wird in Zusammenarbeit mit den jeweiligen Fachgesellschaften und deren Kongresspräsidenten erstellt und im Format eines Wissenschaftsmagazins präsentiert. Neben Übersichts- und Fachartikeln bieten wir als zweiten redaktionellen Schwerpunkt die Berichterstattung von industriegesponserten Veranstaltungen an.

connexi macht neugierig und lädt zum Lesen ein. Durch die ästhetische und lesefreundliche Präsentation wissenschaftlicher Inhalte erreichen wir eine hohe Akzeptanz unter unseren Lesern und Ihren Zielgruppen.

Unsere vielfältigen Publikationsformate bieten Ihnen die passende Plattform für eine Insertion oder einen redaktionellen Beitrag. Jedes Format wirkt auf eine andere Art und Weise. In der für Sie passenden Kombination schaffen sie Synergien.

connexiplus INNOVATIV und INTERDISZIPLINÄR

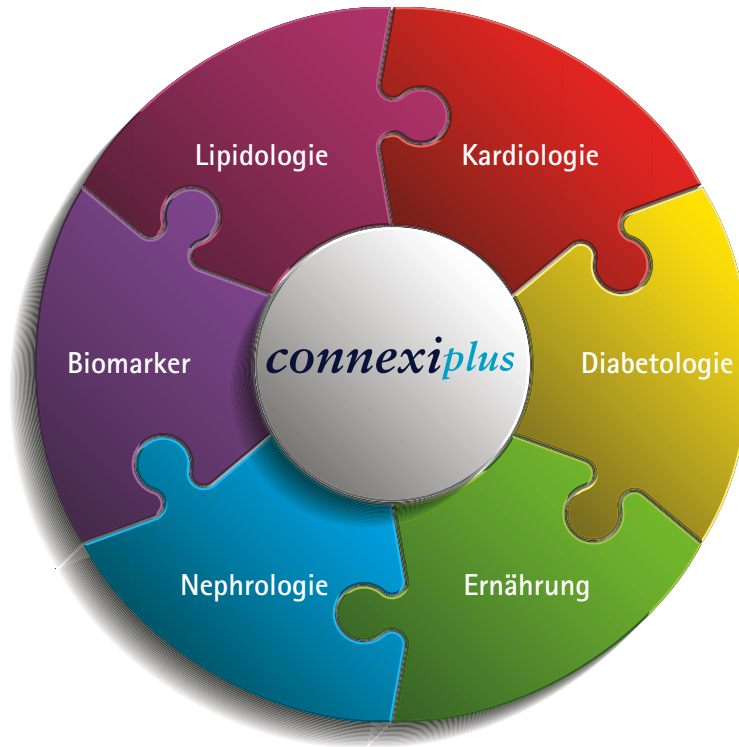

KONZEPT *connexiplus*

connexiplus bietet Ihnen und Ihren Kunden eine innovative und spannende Plattform für ihre Botschaften.

Das Konzept beinhaltet:

- zirka 60 % interdisziplinäre Fachartikel
- zirka 40 % Beiträge zu einzelnen Themengebieten
- aktuelle Studienergebnisse von deutschen und internationalen Kongressen (EASD, ESC, ERA EDTA)
- international renommierte Autoren
- Themenplanung mit Special Topics

connexiplus hat im Vergleich zu *connexi* (siehe Seite 10-11):

- **plus** Alleinstellungsmerkmal (*first of its kind*)
kein zweiter Verlag veröffentlicht bislang ein ausgewiesenes interdisziplinäres Fachjournal
- **plus** 100 % Auflage
13.500 Fachärzte für Kardiologie, Nephrologie, Diabetologie mit je **75% Abdeckung**
- **plus** Scientific Editorial Board
13 Professoren aus Kardiologie, Angiologie, Nephrologie, Diabetologie, Infektiologie, Labormedizin, Ernährung sowie Gesundheitsökonomie (siehe Seite 8-9)
- **plus** Interdisziplinarität.
Interdisziplinarität ist die Zukunft, deshalb wird sie von der wissenschaftlichen Community schon seit längerem gefordert.
Über den Tellerrand schauen, systemisch betrachten und behandeln.
- **plus** häufigeres Erscheinen,
damit Sie mit 4 Ausgaben pro Jahr Kampagnen buchen können



SCIENTIFIC EDITORIAL BOARD *connexiplus*

Experten

Prof. Dr. med. Andreas **Plettenberg**, Hamburg

Prof. Dr. Winfried **März**, Mannheim

Prof. Dr. Stefan **Lorkowski**, Jena

Dr. Ulrike **Schatz**, Dresden

Prof. Dr. med. Ulrich **Laufs**, Leipzig

Prof. Dr. med. Matthias **Paul**, Münster

Prof. Dr. Andreas **Zirlik**, Graz, Österreich

Prof. Dr. med. Bernhard **Krämer**, Mannheim

Prof. Dr. med. Vincent Brandenburg, Aachen

Prof. Dr. med. Lars Christian **Rump**, Düsseldorf

Prof. Dr. med. Christoph **Wanner**, Würzburg

Dr. med. Bernd **Winterberg**, Münster

Prof. Dr. Clarissa **Kurscheid**, Köln

für Fachgebiet

Infektiologie, Interdisziplinäre Medizin

Labormedizin, Biomarker

Ernährung, Lipidologie

Lipidologie, Diabetologie

Kardiologie

Kardiologie

Kardiologie

Nephrologie, Hypertensiologie

Nephrologie

Nephrologie, Diabetologie

Nephrologie

Nephrologie, Geriatrie

Gesundheitsökonomie

Stand: 1. September 2020

INFEKTOLOGIE, INTERDISZIPLINÄRE MEDIZIN

Prof. Dr. med. Andreas Plettenberg

BIOMARKER, LIPIDOLOGIE

Prof. Dr. Winfried März
Dr. Ulrike Schatz

DIABETOLOGIE

Prof. Dr. med. Lars Christian Rump
Dr. med. Ulrike Schatz

ERNÄHRUNG

Prof. Dr. Stefan Lorkowski

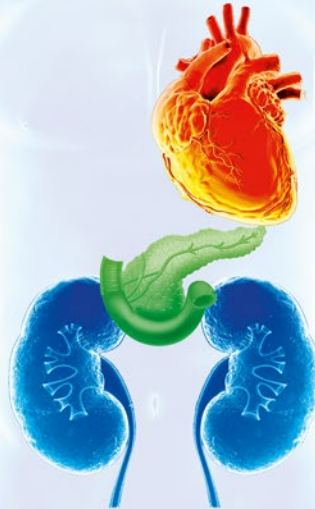

KARDIOLOGIE, ANGIOLOGIE

Prof. Dr. med. Ulrich Laufs
Prof. Dr. med. Matthias Paul
Prof. Dr. Andreas Zirlik

NEPHROLOGIE

Prof. Dr. med. Vincent Brandenburg
Prof. Dr. med. Bernhard Krämer
Prof. Dr. med. Lars Christian Rump
Prof. Dr. med. Christoph Wanner
Dr. med. Bernd Winterberg

GESUNDHEITSÖKONOMIE

Prof. Dr. Clarissa Kurscheid

DATEN und FAKTEN

connexi SCHWERPUNKTAUSGABEN

Seit sieben Jahren präsentieren wir mit unseren *connexi*-Ausgaben **einzelne Themen- und Indikationsgebiete**.

ZIELGRUPPE durchschnittlich **5.000 Fachärzte**, je nach Fachgebiet (siehe Tabelle unten)

ERSCHEINUNGSWEISE periodisch, feste Erscheinungstermine

VERBREITUNG Ärzte in Klinik und Niederlassung in Deutschland, IVW-geprüft

VERTRIEB Postversand kostenlos und Auslage auf Kongressen
Digitale Ausgaben auf www.con-nexi.de

<i>connexi</i> Ausgabe	Zielgruppen: Fachärzte und Experten für	Auflage	Abdeckung
AIDS und Hepatitis	Infektiologie, Hepatologie, HIV-Behandlung	3.200	ø 95 %
Schmerz- und Palliativmedizin	Schmerz- und Palliativmedizin Neurologie Orthopädie	6.000	ø 80 %
Nephrologie	Nephrologie, Hypertensiologie Dialyse Transplantation	3.700	100 %

connexiplus INTERDISZIPLINÄRE AUSGABEN

Ab 2020 präsentieren wir mit *connexiplus* mehrere internistische Themengebiete gemeinsam aus einer interdisziplinären Perspektive.

ZIELGRUPPE **13.500 Fachärzte** aus internistischen Fachrichtungen (siehe Tabelle unten)

ERSCHEINUNGSWEISE periodisch, vier feste Erscheinungstermine

VERBREITUNG Ärzte in Klinik und Niederlassung in Deutschland, IVW-geprüft

VERTRIEB Postversand kostenlos und Auslage auf Kongressen
Digitale Ausgaben auf www.con-nexi.de

<i>connexiplus</i> Ausgabe	Zielgruppen: Fachärzte/Experten für	Anzahl	Abdeckung
Die kardiorenale Achse	SUMME	13.500	Ø 75 %
	Kardiologie, Herzchirurgie	5.400	75 %
	Labormedizin	650	65 %
	Diabetologie, Adipositas	4.200	70 %
	Nephrologie, Hypertensiologie, Dialyse, Transplantation	3.250	85 %

PREISE - PRINT - ANZEIGEN

Format (im Anschnitt)	Größe (Breite x Höhe)	Preis netto [Euro] vor AE	
		<i>connexi</i>	<i>connexiplus</i>
	Anzahl Printexemplare	ø 5.000	13.500
2/1 DIN A3 quer Vorzugsplatzierung: Heftmitte	420 x 297 mm	7.000 €	9.800 €
innen	420 x 297 mm	6.000 €	8.300 €
1/1 Vorzugsplatzierung			
4. Umschlagseite inkl. UV-Spotlack 2. od. 3. Umschlagseite	210 x 297 mm	5.000 € 4.500 €	8.000 € 7.000 €
1/1 innen	210 x 297 mm	4.000 €	6.000 €
1/2 hoch	93 x 241 mm	2.000 €	2.800 €
1/2 quer	185 x 120 mm		
1/3 quer	185 x 80 mm	1.500 €	2.200 €
1/4 quer	185 x 60 mm	1.000 €	1.500 €
1/4 hoch	101 x 130 mm		
Feste Seitenplatzierung		zzgl. 1.000 €	zzgl. 1.000 €

PREISE - PRINT - AD SPECIALS

Format (im Anschnitt)		Größe (Breite x Höhe)	Preis netto [Euro] vor AE *	
			<i>connexi</i>	<i>connexiplus</i>
		Anzahl Printexemplare	Ø 5.000	13.500
Einklapper <i>oder</i> Pfeilbänderole	verb. mit U2 <i>(zzgl. Kosten für U2)</i>	DIN A4	8.000 €	16.000 €
	verb. mit U4 <i>(zzgl. Kosten für U4)</i>	< DIN A4	8.000 €	16.000 €
Beihefter 4 Seiten	lose eingelegt <i>oder</i> eingeheftet in Heftmitte	max. DIN A4	8.000 €	16.000 €
Vollbänderole	Format nach Absprache		5.050 €	13.050 €
Lesezeichen	mit Faden und Klebepunkt (Klebepunkt auf U3 fixiert)	5 x 21 cm	auf Anfrage	
AdFix®	elektrostatische Adhäsionsfolie (ablösbar) seitengenaue Platzierung	DIN A7 bis A5	auf Anfrage	

* Preise sind indikativ. Wir gehen davon aus, dass Ad Specials Bestandteil eines Projekts sein werden. Sprechen Sie uns bitte zu Projektpreisen an.

Zahlungsbedingungen: Alle Preise in Euro zzgl. der gesetzlichen Mehrwertsteuer.
Zahlbar sofort nach Rechnungserhalt ohne Abzug.

PREISE – DIGITAL – ANZEIGEN WEBSITE

Format	Größe (Breite x Höhe)	Preis netto [Euro] vor AE	
Anzahl Zugriffe GESAMT 2016–2020:	581.351 (80 Ausgaben)	Fachkreise DocCheck	Public*
Anzahl Zugriffe davon DocCheck 2016–2020:	392.116 (59 Ausgaben)		
Anzahl Zugriffe davon Public 2018–2020:	189.235 (21 Ausgaben)		
Banner 1, Laufzeit 12 Monate	1238 x 124 px	12.000 €	12.000 €
Banner 2, Laufzeit 12 Monate	200 x 600 px	6.000 €	6.000 €
Banner 3, Laufzeit 12 Monate	200 x 489 px	5.000 €	5.000 €
Banner 4, Laufzeit 12 Monate	200 x 489 px	4.000 €	4.000 €

Wir veröffentlichen zu jeder Printausgabe zwei digitale e-Paper-Versionen; eine Version ist für die interessierte Öffentlichkeit zugänglich (Public) und die zweite Version ist nur für medizinische Fachkreise zugänglich ist (DocCheck-Login).

Auf jeder der beiden Plattformen können Anzeigen in den Formaten Banner 1 bis 4 platziert werden. Die angegebenen Preise beziehen sich auf eine Laufzeit von 12 Monaten. Kürzere Laufzeiten auf Anfrage.

* Beachten Sie, dass auf der Public-Plattform alle Anzeigen HWG-konform sein müssen.

PREISE – DIGITAL – E-PAPER

Format (im Anschnitt)	Größe (Breite x Höhe)	Preis netto [Euro] vor AE*	
E-Paper		Fachkreise DocCheck	Public*
Veröffentlichung Ihrer Print-Produktanzeige im e-Paper kostenfreier Service: bis zu 2 Verlinkungen innerhalb des e-Papers Laufzeit 12 Monate	DIN A4	1.000 €	
Motivtausch für Ihre Print-Produktanzeige im e-Paper kostenfreier Service: bis zu 2 Verlinkungen innerhalb des e-Papers Laufzeit 12 Monate	DIN A4		1.000 €
Multimediale Verlinkungen von Ihren Anzeigen, Sonder- produktionen* auf Ihre ... Websites, Präsentationen, Videos oder Fachinformationen Laufzeit 12 Monate		1.500 €	1.500 €

Innerhalb der e-Paper-Versionen bieten wir Ihnen die Möglichkeit, Verlinkungen zu setzen von Ihren Anzeigen und Sonderproduktionen* auf externe Websites, Präsentationen, Videos oder Fachinformationen. Preise beziehen sich auf eine Laufzeit von 12 Monaten. Kürzere Laufzeiten auf Anfrage.

**Beachten Sie, dass auf der Public-Plattform alle Anzeigen HWG-konform sein müssen. Ferner weisen wir daraufhin, dass wir gemäß Heilmittelwerbegesetz in der öffentlich zugänglichen e-Paper-Version Ihre Sonderproduktionen weiterhin ausblenden müssen.*

CORPORATE PUBLISHING

Maßgeschneidert auf Ihre Bedürfnisse bieten wir Ihnen alles, was Sie benötigen, um Ihre Fortbildungsveranstaltungen professionell redaktionell aufzubereiten und als **Sonderdruck**, **Special Edition** oder **Studienkompodium** zu veröffentlichen. Wir übernehmen für Sie die komplette Koordination von Inhalt, Gestaltung und Herstellung.

Kompetenz aus einer Hand

- Medical Writing, Redaktion
- Gestaltung (Grafik, Layout, Fotografie)
- Druck (Produktion innerhalb 1 Woche ab Druckfreigabe)
- hohe Flexibilität (kurzfristige Umsetzung)
- Lieferung **weltweit**

Unsere Sonderproduktionen eignen sich ideal für Ihren Außendienst, um Ihre Botschaften bei den Behandlern zu vertiefen und gleichzeitig für Ihre Veranstaltungen zu werben.

Ziel ist eine Verbreitung auch unter Nichtteilnehmern Ihrer Veranstaltungen.



Studien-Kompodium



Pocket Edition



Special Edition



Special Edition

PREISE – CORPORATE PUBLISHING

FULL SERVICE FÜR IHR PROJEKT		Preis netto [Euro] vor AE	
Ihr Sonderbericht in	Anzahl Printexemplare	<i>connexi</i>	<i>connexiplus</i>
		ø 5.000	13.500
Berichterstattung von einer Veranstaltung in <i>connexi</i> <ul style="list-style-type: none"> - Verfassen auf Deutsch <i>oder</i> Englisch - Vor-Ort-Präsenz unseres Medical Writers - Redaktion - wissenschaftliche Grafiken, Layout, Satz - Druck und Produktion 			
4 Druckseiten Text inkl. Abbildungen, optional Insertion (entspricht 9.000 bis zu 12.000 Zeichen inkl. Leerzeichen) <i>Hinweis: Auf zusätzliche Seiten für Pflichttexte gewähren wir Preisnachlass. Bitte sprechen Sie uns an.</i>		12.000 €	16.000 €
Out-of-Pocket Expenses (z. B. Flug, Bahn, Hotel) ggf.		nach Aufwand	
Special Edition		auf Anfrage	
Reprint		auf Anfrage	

Zahlungsbedingungen: Alle Preise in Euro zzgl. der gesetzlichen Mehrwertsteuer.
 Zahlbar sofort nach Rechnungserhalt ohne Abzug.

Weitere Möglichkeiten für Sonderkooperationen und Paketpreise bieten wir Ihnen gerne auf Anfrage.

FORMATE - PRINT - ANZEIGEN

Im Anschnitt

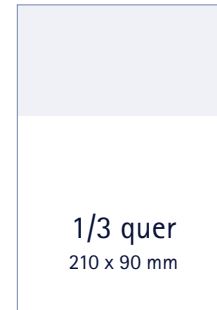
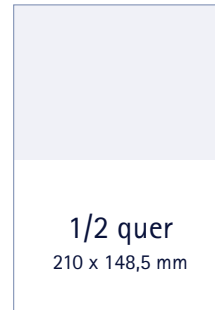
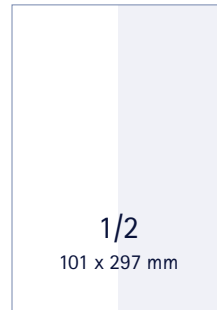
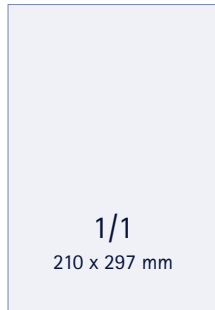

Im Satzspiegel

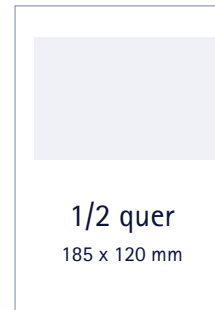

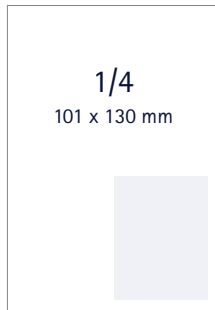
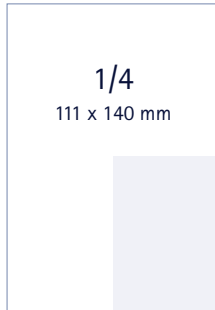
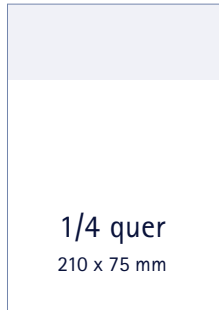

Heftformat: DIN A4
210 mm breit x 297 mm hoch

Satzspiegelformat
185 mm breit x 241 mm hoch

Maße in Breite x Höhe
+ 3 mm Beschnitt auf allen vier Seiten
(mit Schnittmarken und Anschnittmarken)

FORMATE - PRINT - AD SPECIALS

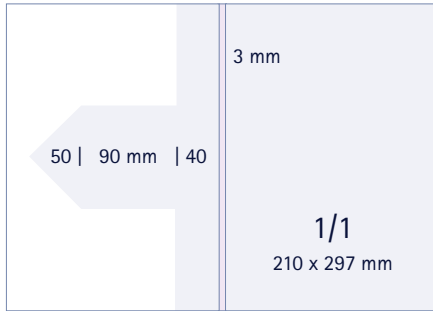

Pfeilbänderole: verbunden mit U2 oder U4
+ Füllhöhe zirka 3 mm

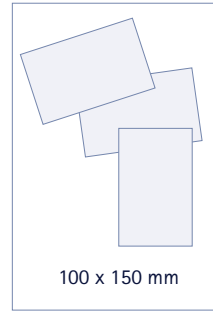

AdFix®: Platzierung variabel



Einklapper: verbunden mit U2 oder U4
+ Füllhöhe zirka 3 mm

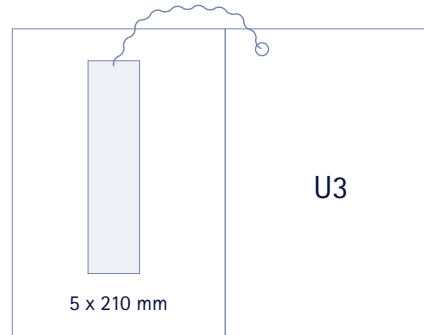

Lesezeichen: Platzierung variabel
Klebepunktfixierung auf 3. Umschlagseite

TECHNISCHE ANGABEN **PRINT**

Anzeigen werden ausschließlich in elektronischer Form von The Paideia Group GmbH angenommen. Sollten Sonderfarben verwendet werden, ist auf diese ausdrücklich hinzuweisen.

DATEIFORMAT	Druckfähige PDF-Datei nach aktuell in der Redaktion zu erfragenden Vorgaben.
DRUCKUNTERLAGEN	Die Angaben hierzu finden Sie auf den Seiten 8-10. Alle Anzeigen benötigen an allen vier Seiten 3 mm Beschnittzugabe.
SCHRIFTEN	Bitte achten Sie auf die Einbindung der verwendeten Schriften. Wandeln Sie Schriften am besten in Pfade um.
FARBSKALA	Farbig angelegte Dateien müssen in CMYK (<i>nicht RGB</i>) angelegt sein.
AUFLÖSUNG für BILDER	mindestens 300 dpi.
VEREDELUNG	Für die 4. Umschlagseite bieten wir optional eine partielle UV-Spotlackierung an. Die technischen Details erhalten Sie auf Anfrage.
KORREKTURFAHNE	Jeder Anzeige ist ein farbverbindlicher Proof/Ausdruck beizulegen, sowie eine textverbindliche Ansicht der Datei. Nur bei Vorlage vollständiger Unterlagen ist eine Prüfung der Anzeigen und dementsprechend deren korrekter Abdruck möglich.
DATENVERSAND	Bitte senden Sie die PDF-Druckdaten per E-Mail an: print@thepaideiagroup.com

2021 AUSGABEN - chronologisch

Ausgabe	Format	Thema	RS	DU	ET
1-2021	<i>connexiplus</i>	Kardiorenale Achse	31. Januar 2021	15. Februar 2021	1. März 2021
2-2021	<i>connexi</i>	Schmerz	31. Januar 2021	15. Februar 2021	5. März 2021
3-2021	<i>connexi</i>	Infektiologie	15. Februar 2021	1. März 2021	15. März 2021
4-2021	<i>connexiplus</i>	Kardiorenale Achse	27. Mai 2021	10. Juni 2021	25. Juni 2021
5-2021	<i>connexi</i>	Schmerz	7. Juni 2021	21. Juni 2021	5. Juli 2021
6-2021	<i>connexi</i>	Infektiologie	1. August 2021	15. August 2021	31. August 2021
7-2021	<i>connexiplus</i>	Kardiorenale Achse	15. August 2021	1. September 2021	15. September 2021
8-2021	<i>connexiplus</i>	Kardiorenale Achse	15. November 2021	21. November	7. Dezember 2021

2021 AUSGABEN - thematisch

Ausgabe	Format	Thema	RS	DU	ET
1-2021	<i>connexiplus</i>	Kardiorenale Achse	31. Januar 2021	15. Februar 2021	1. März 2021
4-2021	<i>connexiplus</i>	Kardiorenale Achse	27. Mai 2021	10. Juni 2021	25. Juni 2021
7-2021	<i>connexiplus</i>	Kardiorenale Achse	15. August 2021	1. September 2021	15. September 2021
8-2021	<i>connexiplus</i>	Kardiorenale Achse	15. November 2021	21. November	7. Dezember 2021
2-2021	<i>connexi</i>	Schmerz	31. Januar 2021	15. Februar 2021	5. März 2021
5-2021	<i>connexi</i>	Schmerz	7. Juni 2021	21. Juni 2021	5. Juli 2021
3-2021	<i>connexi</i>	Infektiologie	15. Februar 2021	1. März 2021	15. März 2021
6-2021	<i>connexi</i>	Infektiologie	1. August 2021	15. August 2021	31. August 2021

2020 AUSGABEN - chronologisch

Ausgabe	Format	Thema	RS	DU	ET
1-2020	<i>connexi</i>	Nephrologie	15. Januar 2020	1. Februar 2020	1. März 2020
2-2020	<i>connexiplus</i>	Kardiorenale Achse	10. April 2020	25. April 2020	4. Mai 2020
3-2020	<i>connexi</i>	Infektiologie	15. Mai 2020	31. Mai 2020	15. Juni 2020
4-2020	<i>connexiplus</i>	Kardiorenale Achse	21. September 2020	24. September 2020	1. Oktober 2020
5-2020	<i>connexi</i>	Schmerz	28. September 2020	5. Oktober 2020	15. Oktober 2020
6-2020	<i>connexiplus</i>	Kardiorenale Achse	20. November 2020	1. Dezember 2020	10. Dezember 2020

2020 AUSGABEN - thematisch

Ausgabe	Format	Thema	RS	DU	ET
1-2020	<i>connexi</i>	Nephrologie	15. Januar 2020	1. Februar 2020	1. März 2020
2-2020	<i>connexiplus</i>	Kardiorenale Achse	10. April 2020	25. April 2020	4. Mai 2020
4-2020	<i>connexiplus</i>	Kardiorenale Achse	10. September 2020	15. September 2020	1. Oktober 2020
6-2020	<i>connexiplus</i>	Kardiorenale Achse	20. November 2020	1. Dezember 2020	10. Dezember 2020
5-2020	<i>connexi</i>	Schmerz	21. September 2020	30. September 2020	15. Oktober 2020
3-2020	<i>connexi</i>	Infektiologie	15. Mai 2020	31. Mai 2020	15. Juni 2020

PUBLIKATION

ISSN-Nr.	2195-8645 Print 2197-991X Online
ERSCHEINUNGSWEISE	periodisch, 7 Ausgaben in 2020
DRUCK DRUCKAUFLAGE	Offsetdruck und LED-UV-Offsetdruck 8.757 Exemplare, 2. Quartal 2020 (IVW)
MITGLIEDSCHAFTEN	Informationsgemeinschaft zur Feststellung der Verbreitung von Werbeträgern e.V. Verband Deutscher Zeitschriftenverleger Netzwerk HealthCare Frauen e.V. (HCF) Gesellschaft Deutscher Chemiker e.V. (GDCh)



VDZ

VERLAG

VERLAG

The Paideia Group GmbH
Dammsmühlerstraße 35
13158 Berlin, Deutschland

TELEFON
TELEFAX

+49 (0)30 403 03 692
+49 (0)30 403 03 696

INTERNET Verlag
Magazine

<https://www.thepaideiagroup.com>
<https://www.con-nexi.de>

PUBLISHING DIRECTOR

Anja Lamprecht

publishing@tpaidg.com

REDAKTION

Dr. med. Friederike Günther

editorial@tpaidg.com

MEDIA & SALES

Anja Lamprecht

sales@tpaidg.com

DRUCKUNTERLAGEN

Sigrid Lessing

print@tpaidg.com

LEKTORAT

Olaf Mertensacker

review@tpaidg.com

ALLGEMEINE GESCHÄFTSBEDINGUNGEN

Allgemeine Geschäftsbedingungen für die Schaltung von Werbeanzeigen in der Printausgabe der Magazinreihe CONNEXI (*connexi* und *connexi^{plus}*):

§ 1 Geltungsbereich

- (1) Nachfolgende Allgemeine Geschäftsbedingungen gelten für alle Verträge über die Schaltung von einer oder mehreren Anzeigen zwischen dem Auftraggeber und The Paideia Group GmbH (nachfolgend PAIDEIA genannt), in der Zeitschrift CONNEXI Conferences|Education|Industry (nachfolgend CONNEXI genannt) zum Zwecke der Verbreitung.
- (2) Abweichende Allgemeine Geschäftsbedingungen des Auftraggebers gelten nicht, auch wenn PAIDEIA ihnen nicht ausdrücklich widerspricht.

§ 2 Vertragsschluss

- (1) Der Auftraggeber bestellt telefonisch, schriftlich, per E-Mail oder per Telefax die von ihm gewünschte Anzeige (nachstehend Bestellung genannt). Die Bestellung wird als Vertragsangebot angesehen.
- (2) Der Vertrag kommt erst durch die Auftragsbestätigung der PAIDEIA zustande, die vorbehaltlich anderer individuelle Vereinbarung zwischen dem Auftraggeber und PAIDEIA schriftlich oder per E-Mail erfolgt.
- (3) PAIDEIA haftet nicht für Übermittlungsfehler. PAIDEIA ist weiter berechtigt Anzeigenaufträge wegen des Inhalts, der Herkunft oder technischen Form nach einheitlichen Grundsätzen von PAIDEIA abzulehnen. Dies gilt insbesondere, wenn deren Inhalt gegen Gesetze, behördliche Bestimmungen oder die guten Sitten verstößt.

§ 3 Anzeigendaten

- (1) Der Auftraggeber ist für die Richtigkeit und Vollständigkeit des Anzeigentextes sowie für das Layout und etwaige grafische Elemente selbst verantwortlich. Eine redaktionelle Bearbeitung durch PAIDEIA erfolgt nicht. Der Auftraggeber liefert die Druckdateien rechtzeitig und in einwandfreier sowie geeigneter elektronischer Form. Für erkennbar ungeeignete oder beschädigte Druckunterlagen fordert PAIDEIA unverzüglich Ersatz an.
- (2) Der Auftraggeber ist verpflichtet bis spätestens 3 Tage vor Anzeigenschluss eine druckfähige Datei auf CD, DVD oder per E-Mail an das Anzeigenressort von PAIDEIA zu senden. Die Vorgaben hierfür sind aktuell in der Redaktion von CONNEXI zu erfragen. Email: print@thepaideiagroup.com

- (3) Findet der Datenversand per E-Mail statt, darf die Dateigröße 10 MB nicht überschreiten. Das Druckunterlagenformat für Anzeigen ist den Angaben der Mediadaten auf Seite 7-8 zu entnehmen. Soweit Sonderfarben verwendet werden sollen, ist dies gesondert mit PAIDEIA zu vereinbaren.
- (4) Jeder Anzeige ist ein farbbildlicher Proof/Ausdruck (Korrekturfahne) beizulegen, sowie eine textverbindliche Ansicht der Datei. Nur bei Vorlage der vollständigen Unterlagen ist eine Prüfung der Anzeigen und damit ein korrekter Druck möglich. Zur Prüfung der Druckunterlagen muss in jedem Fall ein Ausdruck der Anzeige an PAIDEIA gesandt werden.

§ 4 Anzeigenanlieferung und Anzeigeninhalt

- (1) Sofern die Anzeige nicht zum vereinbarten Zeitpunkt veröffentlicht werden kann, weil PAIDEIA der Anzeigeninhalt nicht rechtzeitig zugegangen ist, bleibt der Auftraggeber zur Zahlung der vereinbarten Vergütung verpflichtet.
- (2) Der Auftraggeber ist für den Inhalt und die rechtliche Zulässigkeit der Anzeige verantwortlich und versichert Inhaber aller Rechte an den Werbdaten zu sein und insbesondere die Bestimmungen des Wettbewerbs- und des Heilmittelwerbrechts zu beachten. PAIDEIA ist nicht verpflichtet, Anzeigen daraufhin zu prüfen, ob durch diese Rechte Dritter beeinträchtigt werden. Der Auftraggeber wird darauf hingewiesen, dass es unzulässig ist, im Rahmen der Anzeige urheberrechtlich geschützte Elemente (Texte, Bilder, etc) zu verwenden, ohne dass eine entsprechende Einwilligung des Urhebers vorliegt. Der Auftraggeber stellt PAIDEIA von allen Ansprüchen Dritter wegen Urheberrechts-, Persönlichkeitsrechts-, Markenrechts- oder anderer Schutzrechtsverletzungen sowie von Ansprüchen aufgrund der Verletzung sonstiger gesetzlicher Bestimmungen vollständig frei. Die Freistellung beinhaltet auch die angemessenen Kosten zur Rechtsverteidigung. Der Auftraggeber hat PAIDEIA etwaige weitergehende Schäden zu ersetzen, insbesondere die Kosten einer eventuell erforderlich werdenden Gegendarstellung nach Maßgabe des jeweils gültigen Anzeigentarifs zu tragen.

§ 5 Redaktionell gestaltete Anzeigen, Beilagen

- (1) Redaktionell gestaltete Anzeigen müssen durch Kennzeichnung mit dem Wort „Anzeige“ oder in anderer geeigneter Weise eindeutig als Werbung kenntlich gemacht werden. Fehlt eine solche Kennzeichnung, ist PAIDEIA berechtigt, aber nicht verpflichtet, die erforderliche Kennzeichnung zu ergänzen.

- (2) Beilagenaufträge sind für PAIDEIA erst nach Vorlage eines Modells der Beilage und deren Billigung bindend. Beilagen, die Fremdanzeigen enthalten, werden nicht angenommen. Sind Beilagen in Umbruch und Druck zeitungssähnlich und erwecken sie durch Format oder Aufmachung beim Leser den Eindruck eines Bestandsanteils von CONNEXI, werden sie als „Fremdbeilage“ oder in ähnlicher Weise kenntlich gemacht.

§ 6 Probeabzüge, Anzeigenbeleg, Druckunterlagen und reprofähige Vorlagen

- (1) Probeabzüge oder Druckfahnen werden nur auf ausdrücklichen Wunsch geliefert. Der Auftraggeber ist nicht berechtigt, diese für eigene oder geschäftliche Zwecke zu nutzen, zu veröffentlichen oder sonst zu verbreiten. Der Auftraggeber trägt die Kosten für die Erstellung und Versendung der Probeabzüge. Bei Änderungen des Auftrags nach Vertragsschluss sind die hierfür entstehenden Kosten vom Auftraggeber zu tragen.
- (2) PAIDEIA liefert auf Wunsch mit der Rechnung einen Anzeigenbeleg in Kopie. Je nach Art und Umfang des Auftrags werden Anzeigenausschnitte, Belegseiten oder vollständige Belegnummern geliefert. Komplette Belegexemplare liefert PAIDEIA auf Anfrage nur ab ¼-seitigen Anzeigen. Kann ein Beleg nicht mehr beschafft werden, so tritt an seine Stelle eine rechtsverbindliche Bescheinigung von PAIDEIA sowie die Veröffentlichung und Verbreitung der Anzeige.
- (3) Druckunterlagen werden nur auf besondere Anforderung an den Auftraggeber zurückgesandt. Nach Durchführung des Auftrags besteht keine Aufbewahrungspflicht.
- (4) Kosten für die Anfertigung reprofähiger Vorlagen sind vom Auftraggeber zu tragen.

§ 7 Preise/Zahlung

- (1) Das für die Anzeige in der CONNEXI entrichtete Entgelt richtet sich nach der zum Zeitpunkt des Vertragsschlusses geltenden Preisliste der PAIDEIA für Printanzeigen. Das Entgelt ist innerhalb von 30 Tagen nach Rechnungsstellung durch PAIDEIA ohne Abzug fällig und zahlbar.
- (2) Die gesetzliche Mehrwertsteuer ist in den Preislisten der PAIDEIA nicht eingeschlossen. Sie wird in gesetzlicher Höhe am Tag der Rechnungsstellung in der Rechnung gesondert ausgewiesen.
- (3) Der Abzug von Skonto bedarf einer besonderen schriftlichen Vereinbarung.
- (4) Befindet sich der Auftraggeber mit der Zahlung in Verzug, so ist PAIDEIA un-

beschadet der Möglichkeit zur Geltendmachung eines weitergehenden Verzugs Schadens berechtigt, die gesetzlichen Verzugszinsen geltend zu machen. PAIDEIA kann bei Zahlungsverzug die weitere Ausführung des laufenden Anzeigenauftrages bis zur vollständigen Zahlung zurückstellen und für weitere Anzeigen Vorauszahlung verlangen.

- (5) Aufrechnungsansprüche stehen dem Auftraggeber nur zu, wenn seine Gegenansprüche rechtskräftig festgestellt, unbestritten oder von PAIDEIA anerkannt sind. Zurückbehaltungsrechte können durch den Auftraggeber nur gegen Forderungen aus dem gleichen Auftragsverhältnis geltend gemacht werden.

§ 8 Gewährleistung

- (1) PAIDEIA gewährleistet die für die belegte Ausgabe übliche Druckqualität im Rahmen der durch die Druckunterlagen gegebenen Möglichkeiten.
- (2) Beachtet der Auftraggeber die Empfehlung von PAIDEIA zur Erstellung und Übermittlung von digitalen Druckunterlagen nicht, stehen ihm keine Ansprüche wegen fehlerhafter Veröffentlichung zu. Dies gilt auch, wenn er sonstige Regelungen dieser AGB nicht beachtet.
- (3) Der Auftraggeber hat bei ganz oder teilweise unleserlichem, unrichtigem oder unvollständigem Abdruck der Anzeige Anspruch auf Zahlungsminderung oder eine einwandfreie Ersatzanzeige, aber nur in dem Ausmaß, in dem der Zweck der Anzeige beeinträchtigt wurde. Lässt PAIDEIA eine ihr hierfür gestellte angemessene Frist verstreichen oder ist die Ersatzanzeige erneut nicht einwandfrei, so hat der Auftraggeber ein Recht auf Minderung des Entgeltes in angemessenem Umfang oder Rückgängigmachung des Auftrags. Beruht der fehlerhafte Abdruck der Anzeige auf einem Mangel der vom Auftraggeber eingereichten Unterlagen, der erst beim Druckgang erkennbar ist, so stehen dem Auftraggeber keine Gewährleistungsansprüche zu.
- (4) Reklamationen sind innerhalb von vier Wochen nach Eingang von Rechnung und Beleg geltend zu machen.
- (5) Im Übrigen gelten beim Vorliegen von Mängeln der Anzeige die gesetzlichen Regelungen zum Werkvertragsrecht.
- (6) Ist der Anzeigenvertrag für den Auftraggeber ein Handelsgeschäft, ist der Auftraggeber verpflichtet, die Anzeige unverzüglich nach ihrer erstmaligen Veröffentlichung auf Richtigkeit und Vollständigkeit zu überprüfen und offensichtliche Mängel unverzüglich nach der erstmaligen Veröffentlichung, sonstige Mängel unverzüglich nach ihrer Entdeckung anzuzeigen. Ansonsten ist er mit Gewährleistungsansprüchen ausgeschlossen.

§ 9 Haftung

- (1) Für eine Haftung von PAIDEIA auf Schadensersatz gelten unbeschadet der sonstigen gesetzlichen Anspruchsvoraussetzungen die folgenden Haftungsausschlüsse und Ergänzungen:
 - (a) PAIDEIA haftet, sofern ihr Vorsatz oder grobe Fahrlässigkeit zur Last fällt. Für einfache Fahrlässigkeit haftet PAIDEIA nur bei Verletzung einer Pflicht, deren Erfüllung die ordnungsgemäße Durchführung des Anzeigenvertrages überhaupt erst ermöglicht und auf deren Einhaltung der Auftraggeber regelmäßig vertrauen darf (sogenannte Kardinalpflicht). Im Übrigen ist eine Schadensersatzhaftung für Schäden aller Art, gleich aufgrund welcher Anspruchsgrundlage, einschließlich der Haftung für Verschulden bei Vertragsschluss ausgeschlossen.
 - (b) Sofern PAIDEIA gemäß Buchstabe (a) für einfache Fahrlässigkeit haftet, ist die Haftung von PAIDEIA auf die Schäden begrenzt, mit deren Entstehung PAIDEIA nach den bei Vertragsabschluss bekannten Umständen typischerweise rechnen musste.
 - (c) Vorstehende Haftungsausschlüsse und Begrenzungen gelten nicht für Schäden, die nach dem Produkthaftungsgesetz zu ersetzen sind, für Schäden an Leben, Körper oder Gesundheit, für gesetzliche Ansprüche oder wenn PAIDEIA eine Garantie für die Beschaffenheit des Werkes übernommen hat.
 - (d) Vorstehende Haftungsausschlüsse und Begrenzungen gelten auch zugunsten der Mitarbeiter und Erfüllungsgehilfen von PAIDEIA sowie sonstigen Dritten, derer sich PAIDEIA zur Vertragserfüllung bedient.
- (2) Der Auftraggeber haftet dafür, dass übermittelte Dateien frei von Viren sind. Dateien mit Viren kann Paideia löschen, ohne dass der Auftraggeber hieraus Ansprüche herleiten könnte. PAIDEIA behält sich Ersatzansprüche vor, wenn die Viren Schäden verursachen.
- (3) Im Falle höherer Gewalt und unverschuldeter Arbeitskämpfe/maßnahmen bei PAIDEIA oder in fremden Betrieben, derer sich PAIDEIA zur Erfüllung ihrer Verbindlichkeiten bedient, ist PAIDEIA von der Verpflichtung zur Auftragsbefreiung frei.

§ 10 Platzierung von Anzeigen, Nutzungsrechte

- (1) Anzeigen werden in bestimmten Ausgaben oder an bestimmten Stellen der Zeitschrift veröffentlicht, wenn dies schriftlich, auch per Telefax oder E-Mail, ausdrücklich vereinbart wird. Sofern keine eindeutige Platzierung vereinbart ist,

kann PAIDEIA die Platzierung frei bestimmen. Sollte eine Anzeige innerhalb einer bestellten Ausgabe nicht platziert werden können, kann PAIDEIA diese Anzeige zum gleichen Preis in einer der nächsten Ausgaben, die thematisch ähnlich ausgerichtet sind, veröffentlichen.

- (2) Der Auftraggeber überträgt PAIDEIA sämtliche für die Nutzung in Print- und anderen Medien aller Art, einschließlich Internet, erforderlichen Nutzungs-, Leistungsschutz- und sonstigen Rechte, insbesondere das Recht zur Vervielfältigung, Verbreitung, Übertragung, Sendung, öffentlichen Zugänglichmachung, Entnahme aus einer Datenbank auf Abruf, und zwar zeitlich und inhaltlich in dem für die Durchführung des Auftrags notwendigen Umfang. Vorgenannte Rechte werden in allen Fällen örtlich unbegrenzt übertragen.

§ 11 Kündigung von Aufträgen

Bestellungen können nur schriftlich, per Telefax oder E-Mail gekündigt werden. Ist die Anzeige bereits in Druck gegeben, bleibt der Zahlungsanspruch von PAIDEIA in voller Höhe bestehen. Ansonsten kann PAIDEIA die Erstattung der bis zur Kündigung angefallenen Kosten nach den gesetzlichen Vorschriften verlangen.

§ 12 Salvatorische Klausel

Sollte eine Bestimmung des Vertrages mit dem Kunden einschließlich dieser Allgemeinen Geschäftsbedingungen ganz oder teilweise unwirksam oder undurchführbar sein oder werden, bleiben die übrigen Bestimmungen hiervon unberührt. In diesem Fall soll der Vertrag mit einer Regelung durchgeführt werden, die der unwirksamen oder undurchführbaren Bestimmung unter Berücksichtigung des zwischen den Parteien beabsichtigten Zwecks am nächsten kommt. Dies gilt entsprechend für etwaige Lücken, die durch solche Bestimmungen zu ersetzen sind, welche die Parteien verständiger Weise unter Berücksichtigung der Absichten und Ziele dieses Vertrages geschlossen hätten, wenn ihnen die Lücke im Vertrag bewusst gewesen wäre.

§ 13 Schlussbestimmungen

Erfüllungsort und Gerichtsstand ist, soweit gesetzlich zulässig, der Sitz von PAIDEIA.

IMPRESSUM

VERLAG	The Paideia Group GmbH Dammsmühlerstraße 35 13158 Berlin, Deutschland	GESCHÄFTSFÜHRUNG SITZ DER GESELLSCHAFT REGISTERGERICHT REGISTERNR. U.I.D.	Anja Lamprecht Berlin AG Charlottenburg HRB 126215 DE 271852998
TELEFON TELEFAX	+49 (0)30 403 03 692 +49 (0)30 403 03 696		
INTERNET	Verlag Magazine	https://www.thepaideiagroup.com https://www.con-nexi.de	
COPYRIGHT	Titelseite: https://www.manna-photography.de		

Bankverbindung

BANK	HypoVereinsbank Unicredit Group	Berliner Volksbank
IBAN	DE63 1002 0890 0616 3038 48	DE46 1009 0000 2640 7080 02
SWIFT (BIC)	HYVEDEMM488	BEVODEBB

Stand: 1. November 2020

Preisliste gültig ab: 1. Oktober 2020

